

**Elevada velocidade de comutação**

**Elevada vazão**

**Êmbolo deslizante com vedações macias auto-compensadoras e auto-limpantes**

**Fácil manutenção**

**Atuação por piloto solenóide CNOMO, 10 bar e 16 bar com atuador manual com trava ou sem trava**

**Ampla gama de acessórios e sub-bases, tamanhos ISO #1 #2, #3**

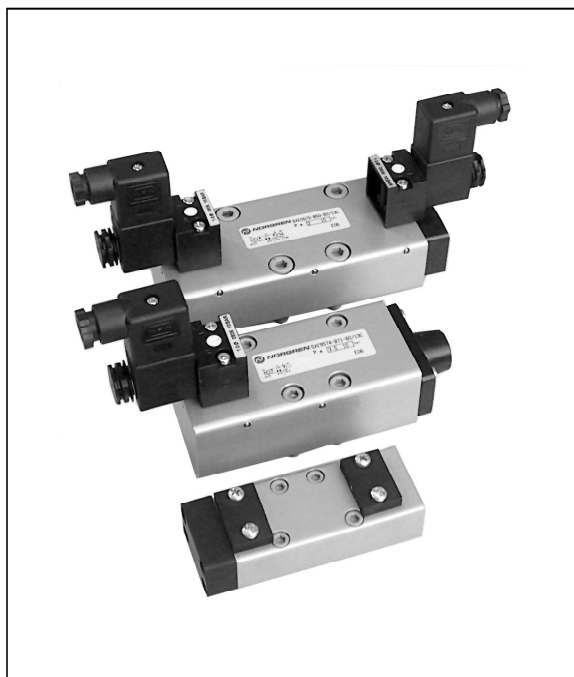

### **Características Técnicas**

Fluido: Ar comprimido filtrado, lubrificado ou não lubrificado

Temperatura Ambiente:

- 15°C a +50°C válvulas atuadas por solenóide
- 15°C a +80°C válvulas atuadas por piloto de ar

Pressão de Operação (pressão máxima):

- 10 bar (145 psig) válvulas atuadas por solenóide com suprimento interno do piloto
  - 16 bar (232 psig) válvulas atuadas por solenóide com suprimento externo do piloto
  - 16 bar (232 psig) válvulas atuadas por piloto
- Detalhes de pressão máxima e mínima do piloto, veja no verso.

Vazão:

	Cv	Kv	l/min
ISO # 1: 5/2	0,85	0,75	850
ISO #2: 5/2	2,53	2,2	2490
ISO #3: 5/2	3,45	3,00	3396

### **Materiais**

Corpo: Liga de alumínio; vedações: borracha nitrílica e PU; peças plásticas POM; porcas e parafusos: aço zincado.

### **Informações para Pedido**

Para solicitar, selecione o código, acrescente o atuador manual e o código de voltagem, ex.: SXE0573-B50-60/13C para uma válvula 5/2 vias, duplo solenóide ISO #1, com suprimento interno do piloto de ar, atuador manual com trava e solenóide 22 mm, bobina 24 Vcc, conforme padrão industrial.

**Válvulas 5/2 vias Solenóide com CNOMO - modelos 16 bar**

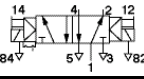
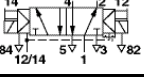
Símbolo	Modelo	Tamanho ISO	Suprimento Piloto	Acionamento 14	Retorno 12	Pressão de Operação bar (psig)	Pressão Piloto bar (psig)	Kit de Reparo
	SXE0573-B50-8X/**** #1	#1	Interno	Solenóide	Solenóide	2 - 16 (29 - 232)	-	1335066
	SXE0574-B50-8X/**** #2							1335067
	SXE0575-B50-8X/**** #3							1335068
	SXE9573-B71-8X/**** #1	#1	Interno	Solenóide	Mola	3,5 - 16 (50,75 - 232)	-	1335066
	SXE9574-B71-8X/**** #2							1335067
	SXE9575-B71-8X/**** #3							1335068
	SXE0573-B55-8X/**** #1	#1	Externo	Solenóide	Solenóide	0,9 - 16 (-13,1 - 232)	2 - 16 (29 - 232)	1335066
	SXE0574-B55-8X/**** #2							1335067
	SXE0575-B55-8X/**** #3							1335068
	SXE9573-B76-8X/**** #1	#1	Externo	Solenóide	Mola	-0,9 - 16 (-13,1 - 232)	3,5 - 16 (50,75 - 232)	1335066
	SXE9574-B76-8X/**** #2							1335067
	SXE9575-B76-8X/**** #3							1335068



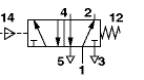

**Válvulas 5/2 vias Atuadas por Piloto**

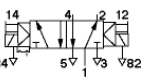
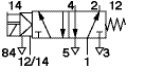
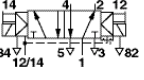
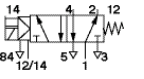
Símbolo	Modelo	Tamanho ISO	Acionamento 14	Retorno 12	Pressão de Operação bar (psig)	Pressão Piloto bar (psig)	Kit de Reparo
	SXP0573-B170-00 #1	#1	Piloto	Piloto	-0,9 - 16 (-13,1 - 232)	2 - 16 (29 - 232)	1335066
	SXP0574-B170-00 #2						1335067
	SXP0575-B170-00 #3						1335068
	SXP9573-B170-00 #1	#1	Piloto	Piloto	-0,9 - 16 (-13,1 - 232)	3,5 - 16 (50,75 - 232)	1335066
	SXP9574-B170-00 #2						1335067
	SXP9575-B170-00 #3						1335068

**Válvulas 5/2 vias Solenóide com CNOMO - modelos 10 bar**



Símbolo	Modelo	Tamanho ISO	Suprimento Piloto	Acionamento 14	Retorno 12	Pressão de Operação bar (psig)	Pressão Piloto bar (psig)	Kit de Reparo
	SXE0573-B50-6X/**** #1	#1	Interno	Solenóide	Solenóide	2 - 10 (29 - 145)	-	1335066
	SXE0574-B50-6X/**** #2							1335067
	SXE0575-B50-6X/**** #3							1335068
	SXE9573-B71-6X/**** #1	#1	Interno	Solenóide	Mola	3,5 - 10 (50,75 - 145)	-	1335066
	SXE9574-B71-6X/**** #2							1335067
	SXE9575-B71-6X/**** #3							1335068
	SXE0573-B55-6X/**** #1	#1	Externo	Solenóide	Solenóide	-0,9 - 16 (-13,1 - 232)	2 - 10 (29 - 145)	1335066
	SXE0574-B55-6X/**** #2							1335067
	SXE0575-B55-6X/**** #3							1335068
	SXE9573-B76-6X/**** #1	#1	Externo	Solenóide	Mola	-0,9 - 16 (-13,1 - 232)	3,5 - 10 (50,75 - 145)	1335066
	SXE9574-B76-6X/**** #2							1335067
	SXE9575-B76-6X/**** #3							1335068

## Base VDMA 24 345, Orifício Versão BSP

VDMA 24 345	Forma 'A'	Forma 'B'	Forma 'C'	Forma 'D'	Forma 'E'
					
	Sub-base Individual Conexão Lateral	Sub-base Individual Conexão Inferior	Sub-base Modular Conexão Inferior <sup>1)</sup>	Sub-base Modular Bases finais (2)	Adaptador com conexão lateral para sub-base manifold
ISO #1 modelos	M/P19126	M/P19125	CQM/22152/3/21	CQM/22152/3/22	FP 8361
ISO #2 modelos	M/P19132	M/P19131	CQM/22253/3/21	CQM/22253/3/22	FP 8461
ISO #3 modelos	M/P19138	M/P19137	CQM/22354/3/21	CQM/22354/3/22	FP 8561
ISO #4 modelos	M/P19144	M/P19143	CQM/22456/3/21	CQM/22456/3/22	FP 8661

<sup>1)</sup> Piloto com orifícios laterais

## Acessórios para Base VDMA 24 345

			
	Adaptador para sub-base	Disco de bloqueio <sup>2)</sup>	Placa Cega <sup>3)</sup>
ISO #1 modelos	CQM/22152/3/24 #1→#2	FP 8382	CQM/22152/3/23
ISO #2 modelos	CQM/22253/3/24 #2→#3	FP 8482	CQM/22253/3/23
ISO #3 modelos	CQM/22354/3/24 #3→#4	FP 8582	CQM/22354/3/23
ISO #4 modelos	CQM/22354/3/32 #3→#1	—	CQM/22456/3/23

<sup>2)</sup> Sistemas para multipressão

<sup>3)</sup> Pode ser usado em base universal também.

## Detalhes Elétricos para Operadores Solenóide

Tolerância de Voltagem	± 10%
Classificação	100% Função contínua
Orifício de entrada	1,0 mm
Conexão Elétrica (correspondente ao solenóide escolhido)	DIN 43 650 tabela 'A' DIN 43 650 tabela 'B' Padrão industrial 22 mm de largura
Bobina Solenóide	Podem ser ajustados a intervalos de 90°
Atuador Manual	Modelos Solenóide CNOMO: Chave de fenda, tipo memória x = 0 Empurrar para operar retorno mola x = 1
Classe de Proteção	IP 65 com plug vedado

## Códigos de Voltagem e Bobinas Sobressalentes para modelos 16 bar

Voltagem	Bobina 30 mm sem conector interface conforme DIN 43 650 tabela "A"		Código Bobina no.
	Código	Partida/Operação	
24 V cc	33N	4 W	V10633-A33N
110/120 V 50/60 Hz	88N	10/8 VA	V10633-A88N
220/240 V 50/60 Hz	89N	10/8 VA	V10633-A89N

Outras voltagens disponíveis, sob consulta.

Para características técnicas das bobinas veja cat. específico ou consulte nosso Depto. Técnico.

Plugs com LED e supressor acrescentar a letra 'S' no final do código. Ex.: SXE0573-B50-60/13CS. Para características técnicas veja catálogo pág. 4.19.1.

## Códigos de Voltagem e Bobinas Sobressalentes para modelos 10 bar (Operador Solenóide com CNOMO )

Voltagem	22 mm Bobina com conector interface conf. Padrão Industrial		Bobina no.	22 mm Bobina sem conector interface conf. DIN 43650 tabela "B"		Bobina no.	30 mm Bobina sem conector interface conf. to DIN 43650 tabela "A"		Bobina no.
	Código	Partida/Retorno		Código	Partida/Retorno		Código	Partida/Retorno	
12 V c.c.	12C	2 W	QM/48/12J/28	12L	2 W	V10626-A12L	22N	1,5 W	V10633-A22N
24 V c.c.	13C	2 W	QM/48/13J/28	13L	2 W	V10626-A13L	23N	1,5 W	V10633-A23N
24 V 50/60 Hz	14C	4/2,5 VA	QM/48/14J/28	14L	4/2,5 VA	V10626-A14L	24N	3/2 VA	V10633-A24N
48 V 50/60 Hz	16C	4/2,5 VA	QM/48/16J/28	16L	4/2,5 VA	V10626-A16L	26N	3/2 VA	V10633-A26N
110/120 V 50/60 Hz	18C	4/2,5 VA	QM/48/18J/28	18L	4/2,5 VA	V10626-A18L	28N	3/2 VA	V10633-A28N
220/240 V 50/60 Hz	19C	9/5,0 VA	QM/48/19J/28	19L	9/5,0 VA	V10626-A19L	29N	3/2VA	V10633-A29N

Outras voltagens disponíveis sob consulta.

Para características técnicas das bobinas veja cat. específico ou consulte nosso Depto. Técnico.

Plugs com LED e supressor acrescentar a letra 'S' no final do código. Ex.: SXE0573-B50-60/13CS. Para características técnicas veja catálogo pág. 4.19.1.

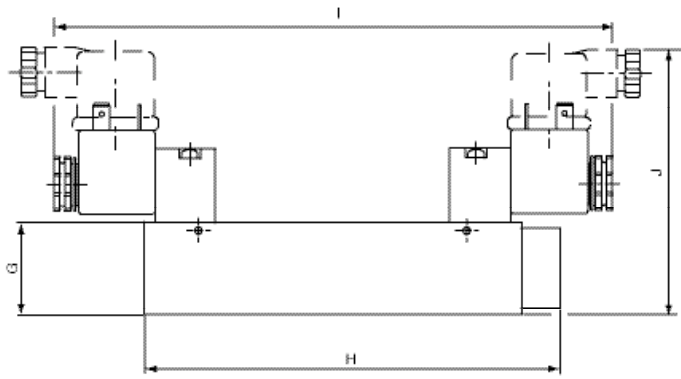
**Válvulas Duplo Solenóide - ISO#1, ISO#2, ISO#3**

Código	A	B	C	D	E	F	G	H	I(~)	J (~)
ISO #1	40	51.5	40.5	28	18	36	25	107	165	91
ISO #2	55	63.5	51.5	38	24	48	40	130	177.5	108
ISO #3	65	65.5	77.5	48	32	64	35	158	212	102

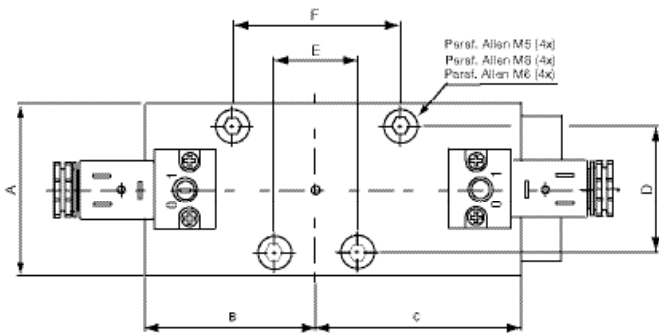
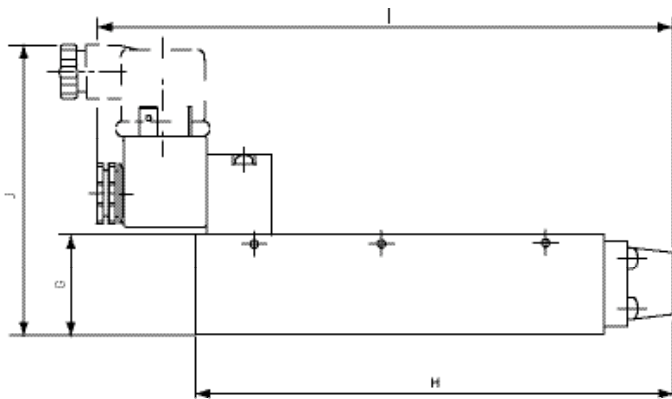

**Válvulas Simples Solenóide Retorno por Mola - ISO#1, ISO#2, ISO#3**

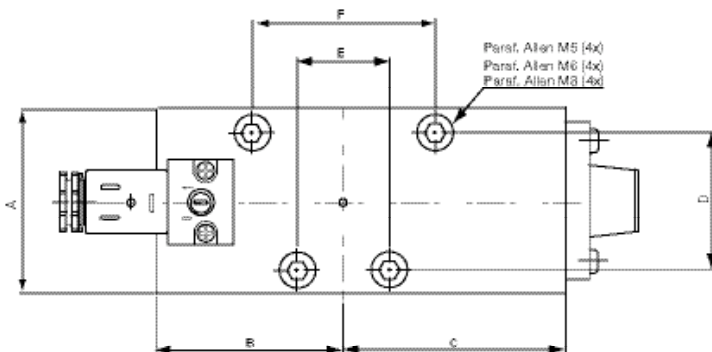
Código	A	B	C	D	E	F	G	H	I(~)	J (~)
ISO #1	40	51.5	40.5	28	18	36	25	112	143	91
ISO #2	55	63.5	51.5	38	24	48	40	140.5	203	108
ISO #3	65	65.5	77.5	48	32	64	35	168.5	212	102

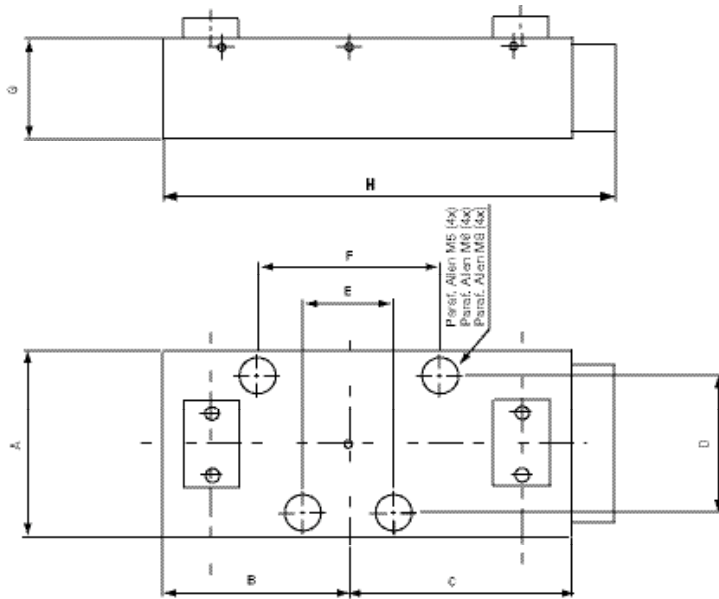

**Válvulas Duplo Piloto - ISO#1, ISO#2, ISO#3**

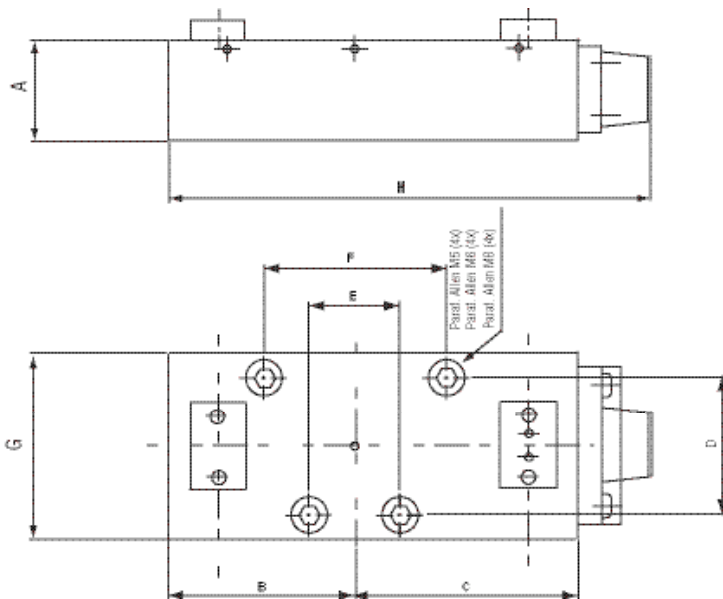
Código	A	B	C	D	E	F	G	H
ISO #1	40	51.5	40.5	28	18	36	25	107
ISO #2	55	63.5	51.5	38	24	48	40	130
ISO #3	65	65.5	77.5	48	32	64	35	158

**Válvulas Simples Piloto Retorno por Mola - ISO#1, ISO#2, ISO#3**

Código	A	B	C	D	E	F	G	H
ISO #1	40	51.5	40.5	28	18	36	25	112
ISO #2	55	63.5	51.5	38	24	48	40	130
ISO #3	65	65.5	77.5	48	32	64	35	168.5

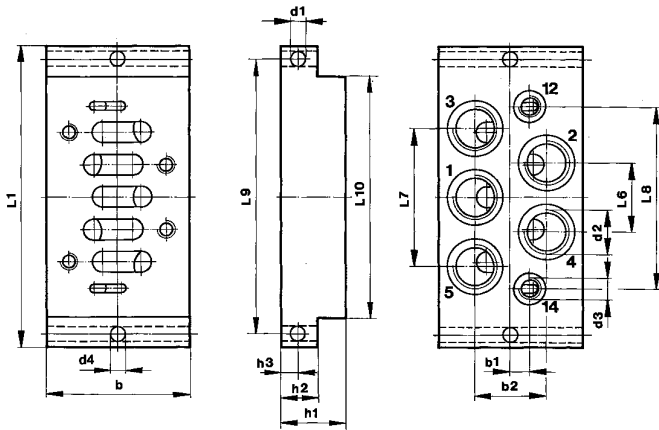
**Conexão Inferior**

ISO	Tipo	b	b1	b2	d1	d2	d3	d4
1	M/P19125	46	7	23	5,5	G1/4	G1/8	5,5
2	M/P19131	56	8	27	6,6	G3/8	G1/8	6,6
3	M/P19137	71	10	34	6,6	G1/2	G1/8	6,69

ISO	Tipo	h1	h2	h3	L1	L6	L7	L8	L9	L10
1	M/P19125	30	10	5	110	23	46	62	98	84
2	M/P19131	35	13	6,5	124	28	56	73	112	95
3	M/P19137	32	18	9	149	34	68	90	136	119

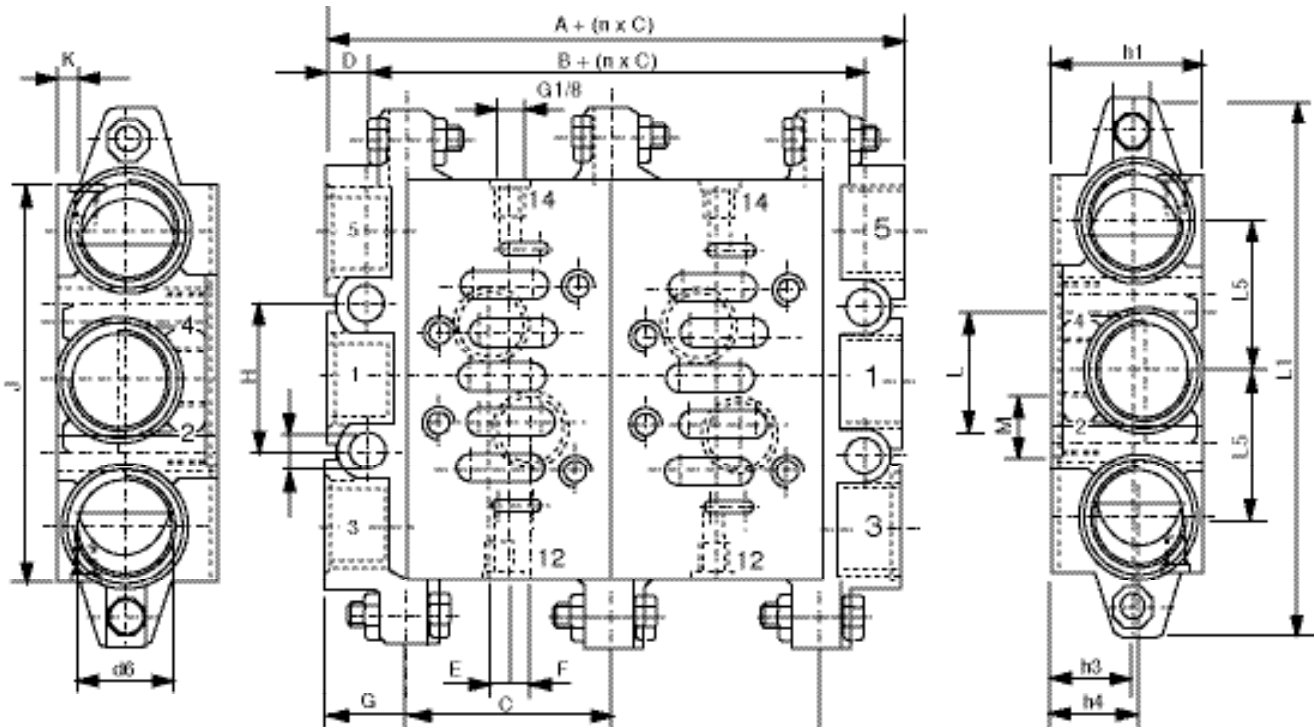
**Manifold e Placas Finais**

ISO	A	B	C	D	E	F	G	H	I	J
1	44	22	43	11	1,5	7,5	22	28	7	85
2	52	26	56	13	5	6	26	35	9	100
3	60	30	71	15	6	8	30	52	12	140

ISO	K	L	M	h1	h3	h4	L1	L5	d6
1	8,5	26	G1/4	46	21	24	110	28	G3/8
2	9	30	G3/8	47	22	24	135	34	G1/2
3	10	38	G1/2	56	31	34	190	52	G1

Máximo 12 estações.

**Sub-bases VDMA 24 345**  
**Conexão lateral**

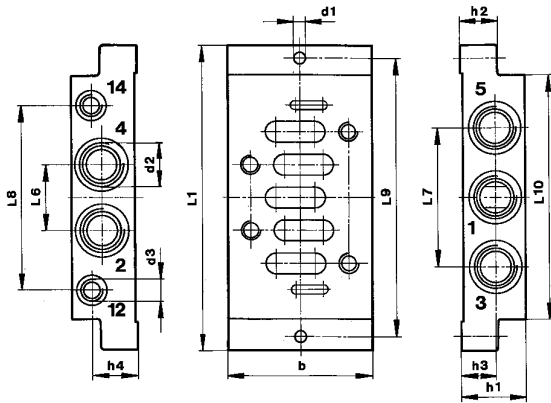

ISO	Tipo	b	d1	d2	d3	h1	h2	h3*
1	M/P19126	48	5,5	G1/4	G1/8	32	10	10,5 (21,5)
2	M/P19132	57	6,6	G3/8	G1/8	40	13	14 (26)
3	M/P19138	71	6,6	G1/2	G1/8	32	18	179

ISO	Tipo	h4	L1	L6	L7	L8	L9	L10
1	M/P19126	23,5	110	24	43	58	98	84
2	M/P19132	30	124	30	56	74	112	95
3	M/P19138	22	149	32	68	90	136	119

( ) Dimensões para orifícios 3 e 5.